

취급 설명서

## 충전 컷소

DJR143

DJR145

DJR183

DJR185

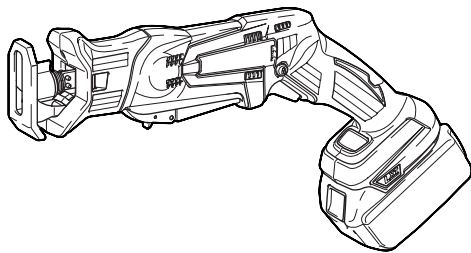

014043

중요: 사용하기 전에 읽어 주십시오.

Makita Corporation  
Anjo, Aichi, Japan

[www.makita.com](http://www.makita.com)

## 사양

모델	DJR143	DJR145	DJR183	DJR185
스트로크 길이	13mm			
분당 스트로크(/min)	0 - 3,000			
최대 절단 능력	파이프	50mm		
	목재	50mm		
전체 길이	392mm(BL1415 포함)		392mm(BL1815/BL1815N/BL1820 포함)	
	397mm(BL1430/BL1440 포함)		398mm(BL1830/BL1840/BL1850 포함)	
중량	1.5kg(BL1415 포함)		1.5kg(BL1815/BL1815N/BL1820 포함)	
	1.7kg(BL1430/BL1440 포함)		1.8kg(BL1830/BL1840/BL1850 포함)	
정격 전압	D.C. 14.4V		D.C. 18V	

- 지속적인 연구, 개발로 인해 여기에 기재된 사양은 예고 없이 변경될 수 있습니다.
- 사양과 배터리는 국가별로 상이할 수 있습니다.
- 유럽 전동공구 협회가 2003년 1월에 정의한 절차에 따른 배터리 포함 무게를 적용하고 있습니다.

END004-6

### 기호

다음은 본 공구에 사용된 기호를 나타냅니다. 사용하시기 전에 그 의미를 숙지하여 주십시오.



- 사용설명서를 참조하여 주십시오.

### 용도

본 공구는 나무, 플라스틱, 철재 등을 절단하는데 사용하는 공구입니다.

ENE020-1

GEA006-2

## 일반 안전 경고

⚠ 경고 경고와 사용 설명을 숙지하여 주십시오. 사용 방법을 따르지 않으면 감전, 화재 또는 상해의 원인이 됩니다.

## 본 사용 설명서를 잘 보관하여 주십시오.

아래의 모든 주의 사항에서 '전동공구'라고 하는 것은 전원 선으로 작동하는 전동공구와 배터리로 작동하는 충전식 전동공구를 의미합니다.

### 작업장의 안전

1. 작업장을 충분히 밝고 깨끗하게 유지하여 주십시오. 어질러지고 어두운 작업장은 사고의 원인이 됩니다.
2. 휘발성 액체, 가스 또는 입자와 같이 폭발성 물질이 있는 환경에서 전동공구를 사용하지 마십시오. 전동공구에서 튀는 불꽃으로 입자나 가스가 점화될 수 있습니다.
3. 전동공구가 작동되고 있을 때는 작업자 이외의 사람이나 어린이들의 접근을 막아 주십시오. 주위가 산만하면 제어력을 상실할 수 있습니다.

### 전기 안전

4. 전동공구의 플러그는 콘센트에 맞아야 합니다. 플러그를 절대로 개조하지 마십시오. 접지된 전동공구에 다른 플러그를 연결하여 사용하지 마십시오. 개조되

지 않은 플러그와 규격의 콘센트는 감전의 위험을 줄여 줍니다.

5. 파이프, 난방기, 레인지, 냉장고와 같이 접지된 표면에 신체 접촉을 피하여 주십시오. 작업자의 몸이 닿을 경우 감전의 위험이 증가합니다.
6. 전동공구를 비나 습기에 노출시키지 마십시오. 물이 전동공구에 들어갈 경우 감전의 위험이 증가합니다.
7. 코드를 함부로 다루지 마십시오. 코드를 당겨 전동공구를 이동하거나 플러그를 뽑지 마십시오. 열, 오일, 날카로운 모서리, 회전부로부터 코드를 멀리하여 주십시오. 코드가 손상되거나 영기면 감전의 위험이 증가합니다.
8. 전동공구를 실외에서 사용할 경우에는 실외용 연결 코드를 사용하여 주십시오. 실외용 연결선은 감전의 위험을 줄여 줍니다.
9. 습도가 높은 곳에서 작업할 경우 접지 회로 단속기(GFCI)를 사용하여 주십시오. GFCI의 사용은 감전의 위험을 줄여 줍니다.

### 작업자 안전

10. 전동공구를 사용할 때는 방심하지 말고 어떤 작업을 하고 있는지 항상 주목하며 상식적으로 생각하며 작업하여 주십시오. 피곤하거나, 약을 복용했거나, 술을 마신 다음에는 전동공구를 사용하지 마십시오. 전동공구를 사용하는 동안 잠깐이라도 방심하면 심각한 상태 사고가 일어날 수 있습니다.
11. 안전 장비를 사용하여 주십시오. 항상 보안경을 착용하여 주십시오. 작업 환경에 적절하게 방진 마스크, 미끄럼방지 작업화, 작업모자, 귀마개와 같은 안전장비를 사용하면 상해를 줄일 수 있습니다.
12. 실수로 공구를 작동하지 않도록 주의하여 주십시오. 공구를 이동하거나 들어올리거나 배터리를 전원을 연결하기 전에 스위치가 꺼져 있는지를 먼저 확인하여 주십시오. 전동공구의 스위치에 손가락을 넣은 상태로 이동하거나 스위치가 켜진 상태에서 플러그를 연결하면 사고가 날 수 있습니다.
13. 전동공구를 작동시키기 전에 먼저 조절기와 렌치를 제거하여 주십시오. 전동공구의 회전부에 렌치나 키가 꽂혀 있으면 상해의 원인이 됩니다.

14. 무리한 자세로 작업하지 마십시오. 항상 양발을 고정시켜 균형을 유지하여 주십시오. 예기치 않은 상황이 발생해도 전동공구를 잘 제어할 수 있습니다.
15. 적당한 복장으로 작업하여 주십시오. 헐렁한 옷이나 장신구를 착용하지 마십시오. 회전부에 머리카락, 의류, 장갑이 끼지 않도록 주의하여 주십시오. 헐렁한 의류나, 장신구, 긴 머리카락은 회전부에 빨려 들어갈 수 있습니다.
16. 방진 및 집진 장비에 연결할 경우에는 제대로 연결하여 바르게 사용하여 주십시오. 집진 장비를 사용하면 먼지로 발생하는 위험을 줄일 수 있습니다.

#### 전동공구의 사용 및 관리

17. 전동공구를 무리하게 사용하지 마십시오. 용도에 맞는 전동공구를 사용하여 주십시오. 용도와 용량에 맞게 전동공구를 사용해야 능률적이고 안전하게 작업할 수 있습니다.
18. 스위치가 켜져거나 꺼지지 않으면 전동공구의 사용을 중단하여 주십시오. 스위치가 제대로 작동하지 않는 전동공구는 위험하므로 반드시 수리하여 주십시오.
19. 전동공구를 조정하거나, 부속품을 교환하거나, 전동공구를 보관하기 전에는 플러그를 뽑거나 배터리를 빼 주십시오. 이러한 안전조치는 전동공구가 예기치 않게 작동하는 위험을 줄여 줍니다.
20. 사용하지 않는 전동공구는 아이들의 손이 닿지 않는 곳에 보관하여 주시고, 전동공구나 본 사용설명서 내용에 익숙하지 않은 사람이 전동공구를 사용하지 않도록 하여 주십시오. 훈련받지 않은 작업자가 전동공구를 사용하는 것은 매우 위험합니다.
21. 유지보수를 철저히 하여 주십시오. 회전부의 연결과 조정은 관찰은지, 손상된 부분은 없는지 등 전동공구 작동에 이상을 줄 수 있는 모든 상태를 점검하여 주십시오. 손상된 경우 사용 전에 수리를 받아 주십시오. 많은 사고가 전동공구의 유지보수를 제대로 하지 않아서 발생합니다.
22. 절삭용 공구는 날카롭고 깨끗하게 유지하여 주십시오. 제대로 유지보수된 전동공구에 날카로운 절삭날을 사용하면 작업 중에 날이 걸려 움직이지 않는 경우가 덜 하며 제어하기 쉬워집니다.
23. 전동공구, 부속품, 공구 비트는 작업 조건과 작업 내용을 고려하여 선택하며, 사용설명서에 따라 사용하여 주십시오. 전동공구를 지정된 용도와 달리 사용하면 위험한 상황이 초래될 수 있습니다.

#### 배터리 공구의 사용 및 관리

24. 제조자가 규정한 충전기모만 재충전하여 주십시오. 한 가지 형태의 배터리 팩에 적합한 충전기는 다른 배터리 팩과 함께 사용하면 위험을 야기할 수 있습니다.
25. 지정된 배터리 팩으로만 전동공구를 사용하여 주십시오. 다른 배터리 팩을 사용하면 대인 상해 및 화재의 위험이 야기될 수 있습니다.
26. 배터리 팩을 사용하지 않을 때는 양 전극이 통하도록 하는 종이 클립, 동전, 열쇠, 못, 나사 및 기타 소형 금속 물질을 주변에 두지 마십시오. 배터리 전극을 단락시켜 화상이나 화재가 일어날 수 있습니다.

27. 잘못 사용된 경우, 배터리로부터 액체가 나올 수 있습니다. 접촉하지 마십시오. 우연히 접촉한 경우에는 물로 씻어 주십시오. 액체가 눈에 들어간 경우에는 의사를 찾아가 주십시오. 배터리로부터 흘러나온 액체는 염증이나 화상을 일으킬 수 있습니다.

#### 서비스

28. 자격을 갖춘 전문가가 마끼다 순정부품을 사용하여 본 제품을 수리하도록 하여 주십시오. 그러면 전동공구를 안전하게 사용하는데 도움이 됩니다.
29. 주유 및 부속품의 교환 시에는 사용설명서의 지시를 따라 주십시오.
30. 손잡이 부분은 항상 건조하고 깨끗한 상태를 유지하고, 기름과 윤활유가 묻지 않도록 주의하여 주십시오.

GEB048-2

## 충전 컷소 안전 경고

1. 절단 부속품이 숨겨진 와이어에 접촉할 수 있는 곳에서 작업을 할 때는 반드시 절연 그립 표면으로 전동공구를 잡아 주십시오. '전기가 통하는' 와이어와 접촉하면 노출된 전동공구의 금속 부분에 '전기가 통하게' 해 작업자가 전기 감전될 수 있습니다.
2. 클램프나 다른 실용적인 방법을 사용하여 작업물을 안정되게 고정하고 지지하여 주십시오. 작업물을 손으로 고정하거나 작업자의 몸에 접해 있으면 작업물이 불안정한 상태로 통제력을 잃을 수 있습니다.
3. 보안경과 장갑을 항상 착용하여 주십시오. 보통 안경과 선글라스는 보안경이 아닙니다.
4. 못을 제거하여 주십시오. 작업물에 못이 박혀 있는 지 확인하고 박혀 있다면 작업하기 전에 제거하여 주십시오.
5. 너무 큰 작업물을 절단하지 마십시오.
6. 절단하기 전에 작업을 위가 깨끗한지 확인하여 날이 바닥이나 작업물에 닿지 않도록 주의하여 주십시오.
7. 공구를 단단히 잡아 주십시오.
8. 스위치를 켜기 전에 날이 작업물에 닿지 않도록 주의하여 주십시오.
9. 회전부에 손을 대지 마십시오.
10. 공구를 작동시킨 채로 두지 마십시오. 손으로 공구를 잡을 때만 작동하여 주십시오.
11. 작업물에서 날을 떼기 전에는 항상 스위치를 끄고 날이 멈출 때까지 기다려 주십시오.
12. 작동 직후에는 날이나 작업물을 손으로 만지지 마십시오. 매우 뜨거우므로 화상을 입을 수 있습니다.
13. 무부하 상태에서 불필요하게 전동공구를 사용하지 마십시오.
14. 작업하는 재료와 용도에 맞는 방진 마스크와 호흡기를 사용하여 주십시오.
15. 유독한 화학물질이 들어있는 재료도 있습니다. 먼지를 흡입하거나 피부에 닿지 않도록 주의하여 주십시오. 재료의 안전 자료를 따라 주십시오.

## 본 취급설명서를 잘 보관하여 주십시오.

### △경고:

여러 번 사용해 익숙해졌다해도 긴장을 늦추지 말고 항상 안전수칙을 지켜주시기 바랍니다. 본 사용설명서의 안전 규칙을 따르지 않거나 잘못 사용하면 심각한 대인 상해가 일어날 수 있습니다.

ENC007-8

## 중요한 안전 규칙

### 배터리용

- 배터리를 사용하기 전에 (1) 배터리 충전기 (2) 배터리 (3) 배터리를 사용하는 제품에 관한 모든 지시 사항 및 주의 표시를 숙지하여 주십시오.
- 배터리를 분해하지 마십시오.
- 작동 시간이 지나치게 짧아진 경우에는 작동을 즉시 멈춰 주십시오. 과열이나 화상 혹은 폭발할 위험이 있습니다.
- 전해질이 눈에 들어간 경우에는 깨끗한 물로 씻어낸 다음 의사에게 즉시 찾아가 주십시오. 시력을 잃을 수 있습니다.
- 배터리를 단락시키지 마십시오:
  - 전도력이 있는 물질로 전극을 접촉하지 마십시오.
  - 못, 동전 등과 같은 금속 물질이 들어 있는 용기에 배터리를 보관하지 마십시오.
  - 배터리를 물이나 비에 노출시키지 마십시오. 배터리가 단락되어 과전류, 과열, 화상 및 고장이 일어날 수 있습니다.
- 온도가 50°C 이상 되는 곳에 공구와 배터리를 보관하지 마십시오.
- 심하게 손상되었거나 완전히 닳은 경우라도 배터리를 태우지 마십시오. 배터리가 폭발할 수 있습니다.
- 배터리를 떨어뜨리거나 치지 마십시오.
- 손상된 배터리를 사용하지 마십시오.
- 배터리 처리에 관해서는 지역 규정에 따르십시오.

## 본 취급설명서를 잘 보관하여 주십시오.

### 배터리 수명을 최대한 유지하는 방법

- 완전히 방전되기 전에 배터리를 충전합니다. 공구의 힘이 약해진 것을 감지했을 때 공구의 작동을 멈추고 배터리를 충전합니다.
- 완전히 충전된 배터리를 재충전하지 마십시오. 과충전은 배터리의 수명을 단축시킵니다.
- 실내 온도 10°C - 40°C에서 배터리를 충전합니다. 충전하기 전에 뜨거운 배터리를 냉각합니다.
- 오랫동안 배터리를 사용하지 않을 때는 6개월에 한 번씩 충전하여 주십시오.

## 기능 설명

### △주의:

- 공구의 기능을 조정하거나 점검하기 전에는 항상 공구의 스위치가 꺼져 있고 배터리가 분리되어 있는지를 확인하여 주십시오.

### 배터리 설치 및 제거

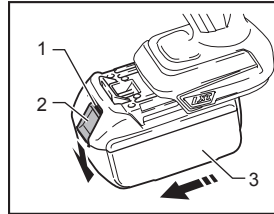

014044

- 적색 표시기
- 버튼
- 배터리

### △주의:

- 배터리를 장착하거나 제거하기 전에 항상 공구를 끄십시오.
- 배터리를 장착하거나 제거할 때 공구와 배터리를 단단히 잡아 주십시오. 공구와 배터리를 단단히 잡지 않으면 손에서 미끄러져 공구와 배터리에 손상이 생기고 대인 상해 또한 일어날 수 있습니다.

배터리를 분리하려면 배터리 전면에 있는 버튼을 밀면서 공구에서 빼냅니다.

배터리를 장착하려면 구멍 홈에 배터리의 끝부분을 맞추고 그대로 밀어 넣습니다. 딸깍 소리가 나면서 제자리에 들어가 잠길 때까지 꼭 밀어 넣습니다. 버튼의 윗쪽에 적색 표시기가 보이면 완전히 잠긴 것이 아닙니다.

### △주의:

- 적색 표시기가 보이지 않을 때까지 배터리를 완전히 장착합니다. 그렇지 않으면 공구에서 분리되어 작업자나 주변 사람에게 상해를 입힐 수 있습니다.
- 배터리를 힘으로 장착하지 마십시오. 쉽게 들어가지 않으면 정확하게 삽입한 것이 아닙니다.

### 배터리 보호 시스템(별표시 리튬이온 배터리)

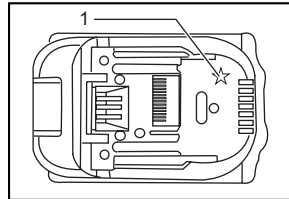

012128

- 별표시

별표시 리튬이온 배터리에는 보호 시스템이 장착되어 있습니다. 이 시스템은 자동으로 공구의 전원을 차단해 배터리 수명을 연장시킵니다.

다음과 같은 상황에서 공구나 배터리를 사용하면 공구가 자동으로 작동을 멈춥니다.

- **과부하:**  
공구가 비정상적으로 높은 전류가 필요한 방법으로 작동합니다.  
이런 경우, 공구의 스위치 레버/트리거를 놓고 공구의 과부하를 초래하는 용도로의 사용을 중지합니다. 그런 다음 스위치 레버/트리거를 다시 당겨 재가동합니다.  
공구가 가동하지 않는다면 배터리가 과열된 것입니다. 이런 경우, 스위치 레버/트리거를 다시 당기기 전에 배터리를 식힙니다.
- **낮은 배터리 전압:**  
남아 있는 배터리 용량이 너무 적어 공구를 작동할 수 없습니다. 이런 경우, 배터리를 분리한 후 충전합니다.

### 스위치 작동

#### ⚠ 주의:

- 공구에 배터리를 장착하기 전에 반드시 스위치가 올바르게 작동하며 스위치 레버/트리거를 눌렀을 때 'OFF' 위치로 되돌아오는지를 확인하여 주십시오.

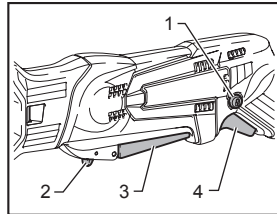

014050

1. 잠금 해제 버튼
2. 잠금 해제 레버
3. 스위치 레버
4. 스위치

스위치 레버/트리거가 실수로 당겨지는 것을 방지하기 위해 잠금 해제 레버/버튼이 장착되어 있습니다.

공구를 가동하려면 스위치 레버 또는 트리거를 당깁니다.

- 스위치 레버: 잠금 해제 레버를 당긴 다음 스위치 레버를 당겨 공구를 작동합니다.
- 스위치 트리거: 잠금 해제 버튼을 누른 다음 스위치 트리거를 당겨 공구를 작동합니다. 잠금 해제 버튼은 왼쪽 또는 오른쪽으로 누를 수 있습니다.

공구의 속도는 스위치 레버/트리거를 누르는 힘에 따라 증가합니다. 멈추려면 스위치 레버/트리거를 놓습니다.

#### 유의사항:

잠금 해제 레버/버튼을 누르지 않은 채 스위치 레버/트리거를 세게 당기지 마십시오. 스위치가 파손될 수 있습니다.

### 전면 램프 점등

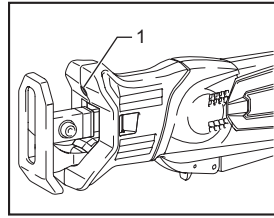

014053

1. 램프

#### ⚠ 주의:

- 직접 불빛을 들여다보거나 광원을 보지 마십시오. 램프를 켜려면 스위치 레버/트리거를 당깁니다. 스위치 레버/트리거가 당겨져 있는 동안 램프는 계속 켜집니다. 스위치 레버/트리거를 해제하면 10 ~ 15초 후에 자동으로 램프가 꺼집니다.

#### 슈 조정

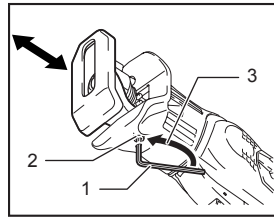

014201

1. 육각 렌치
2. 육각 볼트
3. 풀림

계속 사용하던 절단날이 절단 능력을 상실하면 날카로운 절단날을 사용할 수 있도록 슈를 조정합니다. 이는 날의 수명을 연장시킵니다.

슈를 조정하려면 육각 렌치로 볼트를 풉니다.

슈를 원하는 위치로 민 다음 볼트를 단단히 조입니다.

### 조립

#### ⚠ 주의:

- 공구에 무언가 작업을 하기 전에는 항상 공구의 스위치가 꺼져 있고 배터리가 제거되어 있는지를 확인하여 주십시오.

#### 톱날의 설치 및 제거

#### ⚠ 주의:

- 항상 날, 날 클램프 또는 슬라이더에 붙어 있는 이물질이나 먼지를 제거하여 주십시오. 그렇지 않으면 날이 제대로 조여지지 않아 심각한 대인상해가 일어날 수 있습니다.

**DJR143, DJR183 모델**

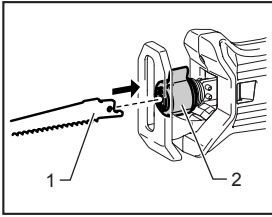

014058

1. 컷소 날
2. 날 클램프 슬리브

날 클램프 안으로 끝까지 컷소 날을 삽입합니다. 날 클램프 슬리브를 돌려 톱날을 고정합니다. 당겨도 톱날이 빠지지 않는지 확인합니다.

**△ 주의:**

- 톱날을 충분히 깊게 삽입하지 않으면 작동 중에 톱날이 예기치 않게 빠질 수 있습니다. 이는 매우 위험합니다.

**참고:**

- DJR143 또는 DJR183에는 직소 날을 사용할 수 없습니다

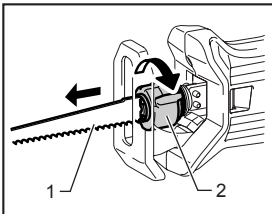

014059

1. 톱날
2. 날 클램프 슬리브

톱날을 제거하고 날 클램프 슬리브를 화살표 방향으로 완전히 돌립니다. 톱날을 제거하면 날 클램프 슬리브가 열린 위치에서 고정됩니다.

**참고:**

- 날 클램프 슬리브를 완전히 회전하지 않고 톱날을 제거하면 슬리브가 고정되지 않습니다. 이런 경우, 날 클램프 슬리브를 완전히 회전한 다음 풀린 위치에서 슬리브를 고정합니다.

**DJR145, DJR185 모델**

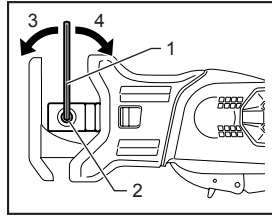

014045

1. 육각 렌치
2. 볼트
3. 풀림
4. 조임

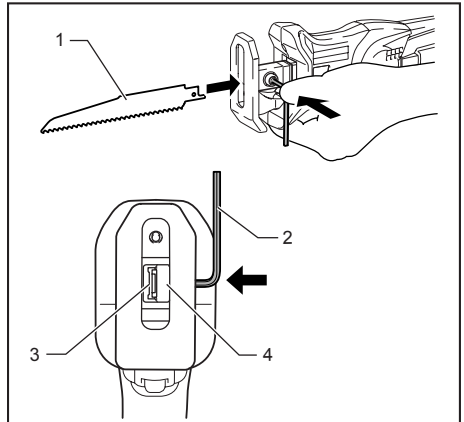

1. 컷소 날
2. 육각 렌치
3. 컷소 날 구멍
4. 날 클램프

014048

육각 렌치로 볼트를 풀어 톱날을 설치합니다. 컷소 날을 설치할 때는 날을 삽입하는 동안 육각 렌치로 볼트를 눌러 구멍을 엽니다.

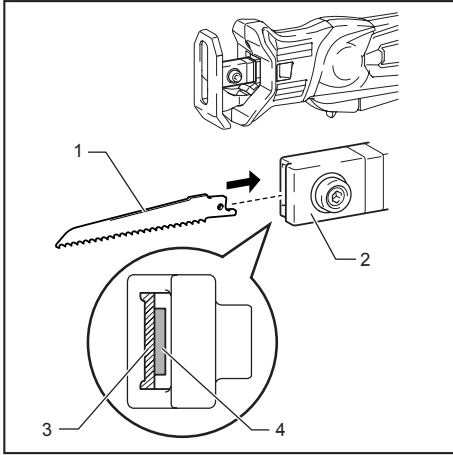

1. 톱날
2. 날 클램프
3. 컷소 날 구멍
4. 직소 날 구멍

014047

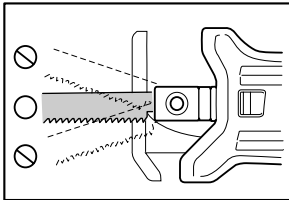

014086

작업에 맞춰 직소 날(B 타입)과 컷소 날 모두 사용할 수 있습니다. 날 클램프에 톱날을 똑바로 넣고 육각 렌치로 조입니다. 톱날을 살짝 당겨서 작업하는 동안 톱날이 떨어지지 않을지 확인합니다. 톱날을 제거하려면 설치 절차를 반대로 하면 됩니다.

### 육각 렌치 보관

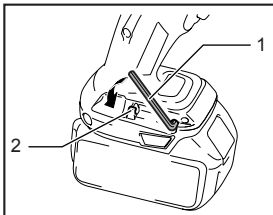

014202

1. 육각 렌치
2. 돌출부

육각 렌치를 사용하지 않을 때는 그림과 같이 보관하면 잃어버리지 않고 오래 사용할 수 있습니다.

### 작동

#### △ 주의:

- 작동 중 반드시 작업물에 대고 슈를 단단히 눌러 주십시오. 작동 중 슈가 작업물로부터 멀리 떨어지면 강한 진동과 비틀림 현상이 발생되어 날이 부러질 수 있어 위험합니다.
- 금속을 절단할 때는 튀어 오르는 뜨거운 부스러기로 부터 손을 보호하기 위해 반드시 장갑을 착용하여 주십시오.
- 반드시 현재 국가 표준에 맞는 적합한 보안경을 착용하여 주십시오.
- 금속 절단 시 알맞은 윤활제(절단 오일)를 반드시 사용하십시오. 그렇지 않으면 날이 쉽게 마모됩니다.

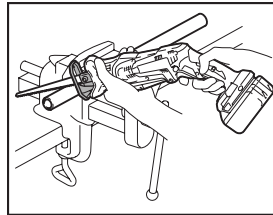

014054

작업물에 대고 슈를 단단히 누릅니다. 공구가 튀지 않게 주의합니다. 톱날이 작업물과 살짝 닿게 합니다. 먼저, 느린 속도로 시험삼아 구멍을 냅니다. 그리고 나서 보다 빠른 속도로 계속 절단합니다.

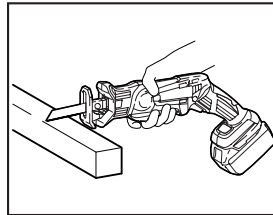

014056

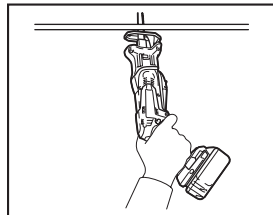

014055

- 
- 작업에 맞춰 스위치 레버 또는 트리거를 사용할 수 있습니다.

**참고:**

- 배터리가 방전될 때까지 공구를 연속으로 사용했다면 새로운 배터리로 작업을 계속하기 전에 15분 정도 공구를 쉬게 합니다.

## 유지 보수

**⚠ 주의:**

- 점검 또는 유지 보수 작업을 하기 전에는 항상 공구의 스위치가 꺼져 있고 배터리가 분리되어 있는지 확인하여 주십시오.
- 휘발유, 벤진, 시너, 알코올 등은 사용하지 마십시오. 변색 또는 변형되거나 금이 갈 수 있습니다.

제품의 안전과 신뢰성을 유지하기 위해, 수리 및 기타 유지 보수 또는 조정 시에는 항상 마끼다 순정 부품을 사용하는 마끼다 공인 서비스 센터를 이용하여 주십시오.



# MEMO



# 제품보증서

아래와 같이 보증합니다.

1. 본 제품의 이상 발생 시 구입 후 1 년간은 무상 A/S를 받으실 수 있습니다. (보증기간 이내라 하더라도 유상서비스안내에 해당되는 경우는 서비스요금을 받고 수리해 드립니다.)
2. 본 보증서는 국내에서만 유효합니다.
3. 수리를 요할 때에는 보증서를 꼭 제시하십시오.
4. 제품에 고장이 발생하였을 경우에는 구입 대리점 또는 저희 회사 영업소로 연락하여 주시기 바랍니다.
5. 유상서비스  
보증기간 이내라 하더라도 아래 유상서비스에 해당되는 경우는 서비스 요금(수리비+부품비+출장비 등)을 받고 수리해 드립니다.  
사용자의 취급부주의  
전기용량을 틀리게 사용하여 고장이 났을 때  
천재지변(화재, 지진, 수해, 기타)  
사용자 임의의 내부 개조로 발생하는 고장  
저희 회사 또는 저희 회사 제품 취급점(대리점) 외의 수리, 개조로 인한 고장  
통상적인 사용 환경 이외의 사용 환경으로 인한 고장  
정류자의 마모량이 0.2mm(외경기준)이상인 경우  
제품이 분해되어 있거나, 명판이 부착되어 있지 않은 경우

제품명			
모델명			
구입일		보증기간	구입일로 부터 1년간
구입처	상호		
	전화번호		
고객	주소		
	성명		전화번호



**(주)엘케이마기다총판**

• 일본 마기다 독점 수입원  
TEL (02)2630-4753~4

마끼다 전국 A/S 지정점

서울	•동성 S.A.D	02)2677-5882
	•중앙전기	02)2279-5029
	•호남정류자	02)2279-2231
	•창계마끼다	02)2299-8919
	•수리공구	02)806-8340
	•동양공구(천호동)	02)475-1751
	•서울공구	02)2683-8397
	•봉흥전기	02)2637-2644
	•미래산업공구	02)980-0483
	•주식회사 동구종합상사	02)2279-8991
	•주식회사 엘케이산전	02)2635-4101
	•북면종합공구	02)386-9801
	•김방공구	02)2631-6561
	•제일기업	02)2298-2122
	•레이저 레벨기 A/S지정점 알파레이저	02)2675-1448
	남양주	•가나공구
인천	•송림종합공구	032)589-0858
	•신흥공구상사	032)589-6111
	•상원종합상사	032)422-0909
	•유림종합공구	032)888-0991
수원	•인천공구센터	032)589-5674
	•제일종합공구	031)242-2909
군포	•마끼다 수원센터	031)278-0954
	•마끼다 서부센터	031)479-0938
성남	•창계공구	031)752-0938
일산	•종합공구	031)968-5135
	•안산공구A/S	031)495-0989
남안산	•안산공구	031)430-6809
서시화	•한성공구	031)970-0964
고양	•대성공구마트	031)864-0989
양주	•동양공구	031)843-0909
의정부	•남양종합공구	031)943-8085
파주	•제일마트	031)653-0945
	•재원상사	033)748-9797
평택	•금성종합기계	042)626-0975
	•금원공구	042)625-8916
대전	•청주기공	043)252-0622
	•가송종합상사	043)234-8662
천안	•동진사	041)569-9060
	•제일물공구	041)551-0989
광주	•우림공구주식회사	062)603-0949
	•광일종합전기	062)363-9150
	•광영종합공구	062)367-2848
	•석진공구	062)512-8760
남원	•남원공구물탱크화점	063)625-9111
	•제일기계공구	062)636-0989
익산	•제일종합상사	063)843-0989
	•부송종합공구	063)835-2804
대구	•주식회사 검전사	053)255-4209
	•영남공구상사	053)422-8609
	•대흥종합자재㈜	054)475-7600
구미	•위포항자재	054)281-9788
포항	•금강툴릭스	051)311-2006
	•상진 T.M	051)868-4848
	•진흥기계공구	061-634-5800
부산	•세원종합상사	051)311-0648
	•진흥목공구	051)971-6689
	•신화상사	051)647-4320
울산	•제일툴	051)303-9800
	•계양기공	052)272-0600
진주	•창계천공구종합철물	055)757-6755
창원	•대영상사	055)238-0181
	•평화공구백화점(서귀포)	064)762-2062
제주	•일도공구마트(제주시)	064)751-0989

\* makita 서비스 인증서가 발부되어 영업하는 지정점은 makita 전문 기술 교육을 이수한 업체이므로 믿고 방문하시어 전문서비스를 받으시길 바랍니다.



(주)엘케이마끼다총판

• 일본 마끼다 독점 수입원  
TEL (02)2630-4753~4

885229-158

TRD